



Ми дякуємо Вам за те, що Ви вибрали газові водонагрівачі RODA. Водонагрівачі виробляються за передовими технологіями відповідно до професійних стандартів. Перед початком експлуатації, будь ласка, уважно прочитайте інструкцію з встановлення і використання. Зберігайте посібник для подальшого використання.

Попередження:

Газовий проточний водонагрівач Roda JSD-20 повинен встановлюватися лише згідно чинного законодавства, місцевих норм та правил. Забороняється встановлювати водонагрівач в ванних кімнатах, санвузлах, спальнях, коридорах та місцях загального користування. Встановлювати газові водонагрівачі можуть лише кваліфіковані співробітники спеціалізованих організацій, що мають усі необхідні дозволи та ліцензії.

Місце для встановлення водонагрівача повинно відповідати вимогам по вентиляції.

Газовий проточний водонагрівач Roda JSD-20 відповідає вимогам наступних нормативних документів:
ДСТУ EN 26:2006, ДСТУ IEC 60335-1:2004, ДСТУ CISPR 14-1:2004,
ДСТУ CISPR 14-2:2007, ДСТУ IEC 61000-3-2:2004, ДСТУ EN 61000-3-3:2004 (Україна)

Та технічним регламентам (Україна):

1. Технічний регламент приладів, що працюють на газовому паливі.
2. Технічний регламент безпеки низьковольтного електричного обладнання.
3. Технічний регламент з електромагнітної сумісності.

ГОСТу 19910-94. (Росія)

ЗМІСТ:

| | |
|-----------------------------------|----|
| Особливості | 1 |
| Заходи безпеки | 2 |
| Монтаж водонагрівача | 5 |
| Експлуатація | 10 |
| Щоденний догляд | 11 |
| Типові проблеми та їх вирішення | 12 |
| Сервісне обслуговування | 13 |
| Функціональна схема водонагрівача | 14 |
| Утилізація | 14 |
| Технічні характеристики | 15 |

Примітка: Вміст даного керівництва може відрізнятися від характеристик Вашого виробу.

Особливості:

У газовому проточному водонагрівачі "RODA" в якості палива використовується природний газ. Він може швидко нагріти воду для ванної кімнати та кухні. Простота експлуатації.

У газовому проточному водонагрівачі "RODA" відсутній постійно працюючий запальник. Розпал палика відбувається автоматично при відкриванні крана гарячої води. Для розпалювання використовуються запальні електроди й блок розпалу. Джерелом живлення служать дві батареї 1,5 В.

Безпека та надійність:

У водонагрівачі присутні всі захисні пристрої передбачені нормативними документами:

Захист від попадання продуктів згорання в приміщення. Для запобігання попадання продуктів згорання в приміщення при поганій тязі, водонагрівач "RODA" обладнаний високочутливим датчиком тяги, що відключає прилад при поганій тязі в димоході.

Захист від перегріву. Термостат перегріву відключить прилад при виникненні ризику перегріву теплообмінника.

Захист від загасання. Електрод контролю полум'я стежить за наявністю полум'я на пальнику. Це дозволяє безпечно відключити подачу газу при раптовому зникненні полум'я.

Захист від замерзання. Патрубок спорожнення служить для зливу води з водонагрівача. Це запобігає руйнуванню приладу внаслідок замерзання в ньому води.

Захист від перевищення тиску. Запобіжний клапан служить для захисту водонагрівача від перевищення тиску води в приладі вище 8 бар.

Зберігання

Зберігати водонагрівач необхідно в оригінальній упаковці у відповідності із умовами зберігання згідно 2(С) ГОСТ 15150-69.

Транспортування

Водонагрівачі газові проточні RÖDA повинні транспортуватись в оригінальній упаковці відповідно до правил, що зазначені на упаковці за допомогою міжнародних стандартизованих піктограм.

Температура зовнішнього повітря при транспортуванні повинна бути від -20°C до +40°C. Так як всі водонагрівачі проходять контроль функціонування, то наявність невеликої кількості води в теплообміннику цілком можлива. При дотриманні правил транспортування наявна вода не призводить до виходу з ладу вузлів водонагрівача.

Органи панелі управління:

- регулятор теплової потужності (регулятор полум'я);
- регулятор температури води (регулятор потоку води);
- регулятор «зима-літо» (моделі А3/А4/А5/А6, відключення половини пальника)
- ЖК дисплей (окрім моделі А2).

Заходи безпеки БУДЬ ЛАСКА, дотримуватися неухильно

Для запобігання нанесення шкоди людям та майну, будь ласка, дотримуйтеся наступних правил безпеки:

Зміст заходів обережності розподілено у відповідності з наступними символами.



Увага:

Цей символ значить, що можливе травмування або псування майна

Попереджувальні символи:

| | | | |
|---|--|---|--|
|  | Значить " заборонено " |  | Значить " не торкайтесь " |
|  | Значить " слідуйте даному порядку дій " |  | Значить " тримайте подалі від вогню " |

Небезпека

Якщо Ви відчули запах газу:

1. Закрийте запірний газовий кран.
2. Відкрийте вікна в приміщенні.
3. Не користуйтеся будь-якими електричними вимикачами або електричними приладами, використання яких може призвести до появи іскри.
4. Погасіть відкритий вогонь.
5. Не користуйтеся телефоном в приміщенні де виявлено витік газу.
6. Зателефонуйте з іншого приміщення та негайно сповістіть відповідальних представників газового господарства.

При огляді димохідної труби

Якщо димохідна труба забилася або має витік в приміщення, не використовуйте водонагрівач.

Категорично забороняється використовувати водонагрівач без підключення до димоходу. В іншому випадку це може призвести до отруєння чадним газом (CO)

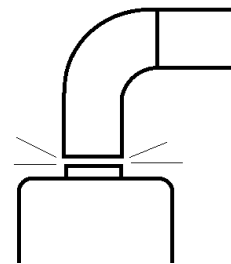
Використовувати можна тільки той газ, який вказаний на табличці нагрівача.

Якщо використовується інший газ, то це може призвести до ненормального горіння, отруєння чадним газом, пожежі і пошкодження приладу.

| | |
|---|-----------------|
|  | |
| Газовый проточный водонагреватель | |
| Гост | 19910-94 |
| Модель | JSD20-A1 |
| Полезная мощность | 20 кВт |
| Открытая камера сгорания | |
| Тип газа | Природный (G20) |
| Давление газа | 1,5 мПа |
| Категория | II2H3+ |
| Защита | IPX4D |
| ... | |

Ніщо не повинно закривати димохідну трубу.

Закрита димохідна труба може привести до отруєння чадним газом, пожежі і може пошкодити прилад.





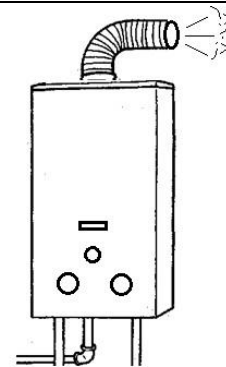



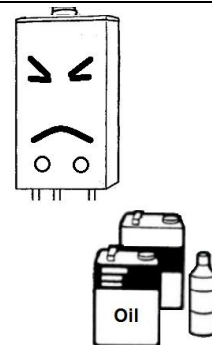

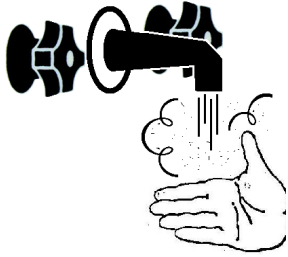
Не ставте димохідну трубу всередині будинку.

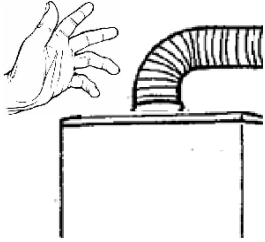
Викид димових газів всередині будинку може привести до отруєння чадним газом, пожежі або ненормальному горінню

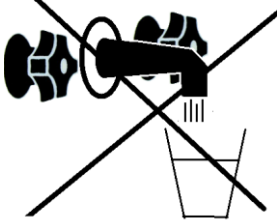
Не ставте горючі та легкозаймісті матеріали поряд з приладом.

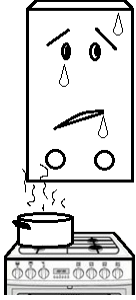
Не ставте горючі матеріали, папір, одяг, бензин, масло та інші горючі і легко займісті матеріали поряд з приладом. Це може стати причиною пожежі або вибуху.

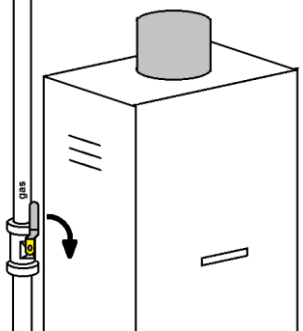

| | | |
|---|---|---|
| <p>Можливий ризик опіку, при неправильному налаштуванні водонагрівача</p> <p>Необхідну температуру води виставити за допомогою регулятора температури. Перед тим як направити воду на тіло, перевірте її температуру щоб уникнути термічного опіку</p> |  |  |
| <p>Під час використання водонагрівача або одразу після виключення не торкайтеся до вихлопної труби.</p> <p>Дотик до вихлопної труби може стати причиною сильного опіку.</p> |  |  |
| <p>Гаряча вода з водонагрівача не може бути використана для пиття та приготування їжі. Прилад не може бути використаний окрім як за своїм прямим призначенням - нагрівання води для санітарних потреб.</p> <p>Вода з приладу не підходить для пиття. Використання приладу не за призначенням може завдати шкоди здоров'ю або зіпсувати прилад.</p> |  |  |
| <p>Заборонено встановлювати водонагрівач над плитою.</p> <p>Висока температура та випари від кухонної плити можуть пошкодити прилад та призвести до його загоряння.</p> |  |  |
| <p>Якщо прилад не використовувався тривалий час, будь ласка, закрийте газовий вентиль і злийте воду з приладу.</p> <p>Це попередить витік газу і розморожування теплообмінника водонагрівача.</p> |  |  |

Прилад не може бути встановлений на відкритому повітрі.

Установка на відкритому повітрі може пошкодити прилад і послужити причиною виходу з ладу, включаючи загоряння і вибух, внаслідок впливу навколишнього середовища.

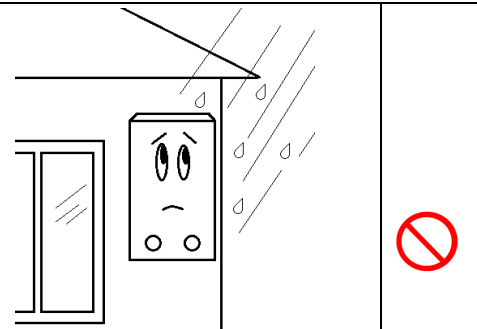

Монтаж водонагрівача.



Увага! Виконувати роботи по встановленню та підключенню водонагрівача до водопостачання, газової магістралі та димоходу можуть лише кваліфіковані спеціалісти, що мають відповідні дозволи та ліцензії на даний вид діяльності.

Модель A1/A2 (передня панель білого кольору)

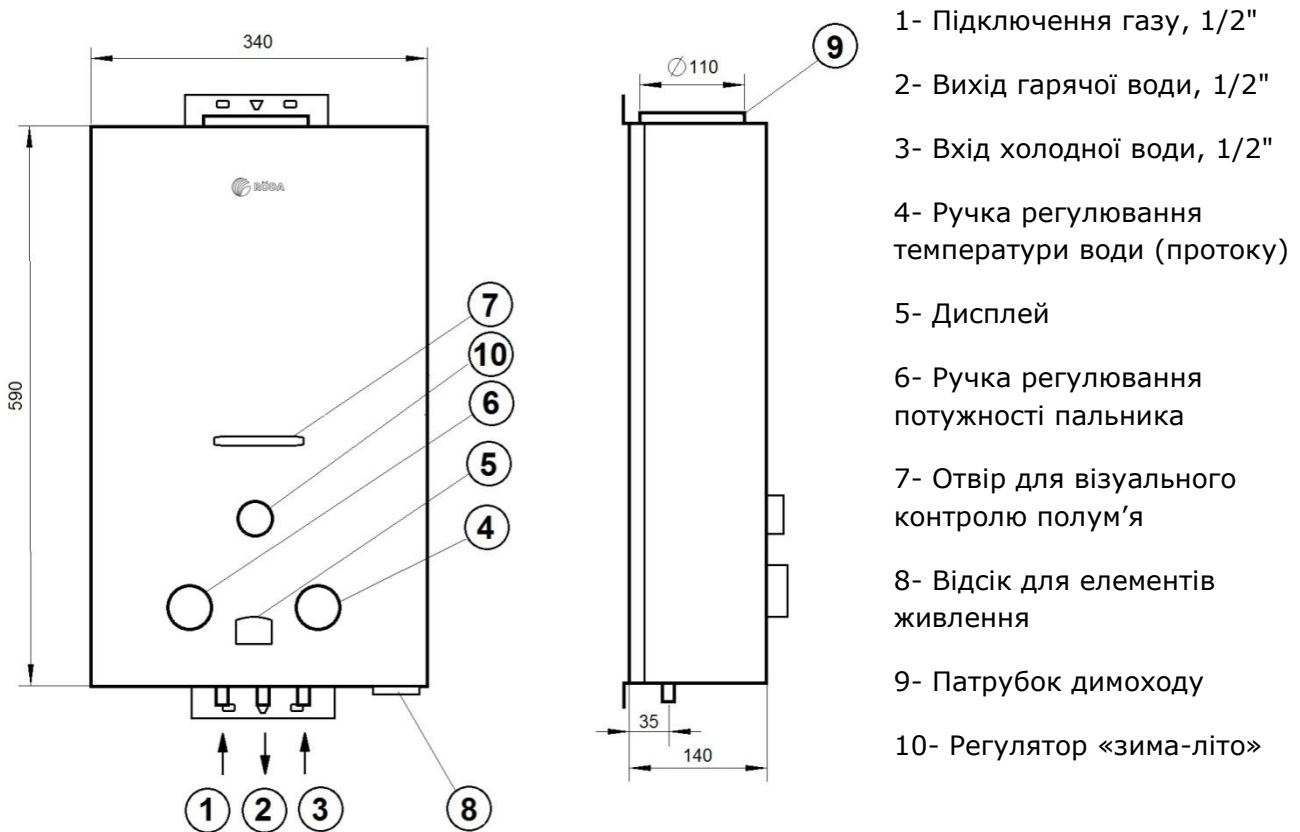

Моделі А3/А4/А5/А6 (кольорова або срібляста передня панель)

1. При виборі висоти установки приладу розташуйте його таким чином, щоб отвір контролю полум'я був на рівні очей.

2. Відстані з боків і зверху повинні забезпечувати легкий доступ до апарату для його обслуговування.

3. Переконайтеся, що апарат буде вивішений вертикально.

4. Для кріплення приладу на стіні передбачено дві монтажні планки. Верхня і нижня планки мають по три отвори для кріпильних болтів.

5. Для кріплення використовуйте сталеві болти.

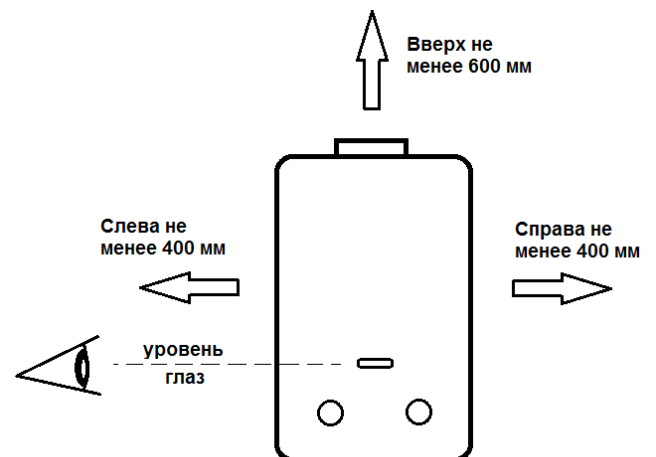

6. Якщо стіна, що відведена під установку водонагрівача, складається з горючих матеріалів, Ви повинні захистити її негорючою панеллю, товщиною не менше 10 мм.

7. У приміщенні, де встановлений водонагрівач, має бути вентиляційне вікно, розміром не менше 130 см². Вікно повинне бути розташоване як можна далі від виходу димоходу, щоб запобігти попаданню димових газів у приміщення.

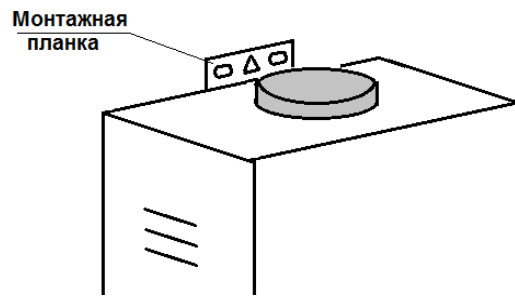

Примітки:

1. Під час роботи водонагрівача всі механічні витяжні пристрої з приміщення або прилеглих приміщень повинні бути вимкнені.
2. Електропроводка, електроприлади, газові труби не повинні розташовуватися над апаратом. Безпосередньо під водонагрівачем заборонено встановлювати газові приналежності (крани, фільтри).
3. Водонагрівач не може бути встановлений в спальних приміщеннях, коридорі загального користування, ванних кімнатах, комірчині, на сходах або ближче ніж в 5м від пожежного виходу.

Підключення труб холодної та гарячої води.

Діаметри патрубків підключення холодної та гарячої води - 1/2 ". Рекомендується встановити крани на вході холодної і виході гарячої води, це полегшить подальше обслуговування приладу.

Встановлюйте прилад таким чином, щоб була можливість злити з нього воду.

Для підключення до патрубків приладу бажано використовувати з'єднання за допомогою накладної гайки та плоскої прокладки. Не прикладуйте надмірних зусиль до затягування гайок, щоб не пошкодити прилад.

Труби для підключення гарячої води повинні бути виготовлені з термостійких матеріалів.

Підключення газових труб.



Увага. Даний водонагрівач не призначений для роботи на скрапленому газі.



Увага. Підключення до газової магістралі виконують тільки спеціалізовані організації, що мають відповідні дозволи та ліцензії на даний вид діяльності.

При підключенні газу використовуйте тільки матеріали, призначені для цих цілей.

З'єднання газової магістралі з патрубком приладу виконувати за допомогою накидної гайки та плоскої прокладки з відповідних матеріалів.

Номінальний тиск природного газу в магістралі - 130 мм. вод. ст.

Встановіть газовий кран для відключення водонагрівача при тривалих простоях.

Установка газового фільтра перед приладом додатково захистить газовий клапан водонагрівача.

Установка димаря для відведення продуктів згоряння.

Найважливішою умовою безпечної роботи апарату є видалення всіх продуктів згоряння газоподібного палива. Тому описані нижче правила приєднання труби відпрацьованих газів до димоходу повинні бути виконані неухильно.

Димохід повинен бути герметичним і стійким до впливу продуктів згоряння. Під стійкістю до дії продуктів згоряння мається на увазі стійкість при тепловому навантаженні і стійкість до впливу продуктів згоряння. Тяга в димоході повинна бути в межах від 2 до 30 Па.

Димохідна труба повинна бути виготовлена з жароміцних і корозійностійких матеріалів. Необхідно переконатися в тому, що в димоході є тяга.

Не використовуйте вентиляційні канали для видалення продуктів згоряння.



Димохідний патрубок повинен бути найкоротшим чином приєднаний до димоходу (максимально допустимий видалення труби відпрацьованих газів від димоходу -2 м).

Витяжна труба повинна мати ухил вгору у напрямку до місця стикування з димарем.

Димохідна труба повинна мати внутрішній діаметр не менше 110 мм.

Для надійного відводу продуктів згоряння мінімальна довжина вертикальної ділянки димоходу (пряма ділянка після водонагрівача) повинна бути не менше 500 мм.

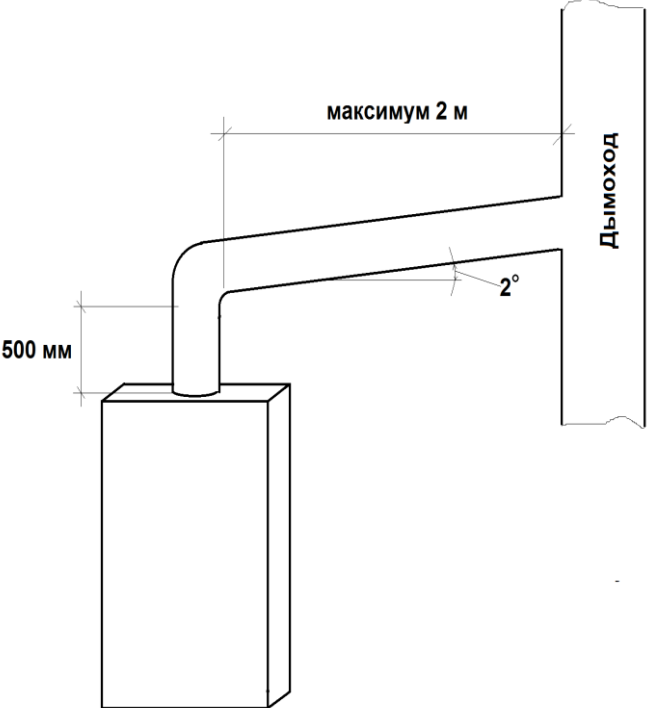
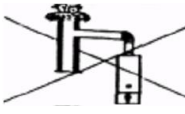
З'єднання апарату з димовідвідної трубою має бути герметичним.

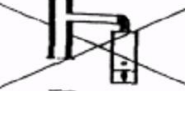
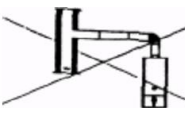
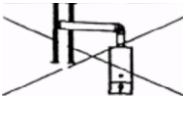
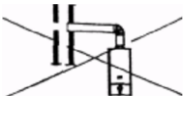
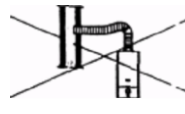
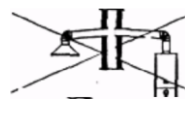
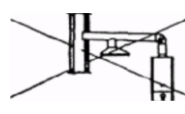
| Правильно | Не правильно | |
|--|--|---|
|  <p>максимум 2 м</p> <p>500 мм</p> <p>2°</p> <p>ДЫМОХОД</p> |  | <p>Димар блокований з тієї чи іншої причини.</p> |
| |  | <p>Труба має ухил вниз, замість того, щоб мати ухил вгору</p> |
| |  | <p>Відсутня вертикальна ділянка витяжної труби довжиною в 500 мм</p> |
| |  | <p>Довжина горизонтальної ділянки витяжної труби перевищує 2 метри</p> |
| |  | <p>Кінець витяжної труби занадто близький до протилежної стіни.</p> |
| |  | <p>Є отвір на зовнішній стороні димаря навпроти точки з'єднання.</p> |
| |  | <p>Гнучка сполучна труба не лежить на прямій лінії і нахилена вниз.</p> |
| |  | <p>Інший пристрій приєднано до димоходу.</p> |
| |  | <p>Два пристрої мають одне під'єднання до димоходу</p> |

Експлуатація.



Введення приладу в експлуатацію повинно виконуватися виключно кваліфікованими фахівцями. Вони повинні надати користувачеві всю необхідну інформацію щодо правильної експлуатації обладнання.

Підготовка перед включенням:

1. Перевірити відповідність типу підведеного газу інформації на табличці, розташованій на обладнанні. Переконайтеся, що з газопроводу видалене повітря.
2. Перевірити чи є проток води через апарат і чи встановлені елементи живлення правильно.
3. Відкрити кран подачі газу на водонагрівач
4. Відкрити кран гарячої води. Апарат включиться автоматично. Регулювання температури гарячої води.

Для регулювання температури гарячої води:

1. Відкрийте кран гарячої води.
2. Повертаючи ручку регулювання потужності пальника, встановіть бажану температуру гарячої води.
3. Якщо вода занадто холодна, при максимальному положенні ручки регулювання потужності, то зменшіть проток води, за допомогою ручки регулювання температури.

Обертання ручки температури води змінить витрату і температуру води. Якщо потужність пальника не змінюється, то менша витрата води буде грітися до більш високої температури і вода буде більш гарячою; збільшення витрати води призведе до зниження температури води.

Дисплей показує актуальну температуру води на виході з водонагрівача. Колонка в модифікації A3/A4/A5/A6 обладнана додатковим регулятором «зима-літо». Він служить для відключення половини пальника і зниження потужності колонки в 2 рази. Це дозволяє під час літнього періоду знижувати потужність колонки і не допускати перегріву води навіть при малих протоках і високій температурі водопровідної води.

Примітки: Якщо вентиль подачі гарячої води відкритий не до кінця, то це може стати причиною занадто гарячої води або раптово може згаснути полум'я

Захист від замерзання.

Якщо можливо зниження температури нижче 0 ° С в приміщенні, де встановлений водонагрівач, слід виконати наступні дії:

1. Відкрутити запобіжний клапан, який знаходиться на газо-водяному блоці.
2. Повністю видалити воду з водонагрівача.

Примітка. Злив води з водонагрівача не захистить від замерзання водопровід.

Щоденний догляд.

Регулярно перевіряйте стан газової труби на наявність тріщин і ознак зносу. Для перевірки витoku газу використовуйте мильну воду.

Регулярно перевіряйте відсутність витоків води.

Регулярно міняйте батарейки по мірі їх витрачання.

Для чищення зовнішнього корпусу можна використовувати вологу тканину і неагресивні негорючі мийні засоби.

Якщо водопровідна вода має підвищений вміст солей жорсткості, встановіть пом'якшувач води. Жорстка вода може стати причиною виходу з ладу водонагрівача.

Типові проблеми та їх вирішення.

| Можлива причина | Несправність | | | | | | | | | | Варіанти вирішення |
|---|---|------------------|---|---|--------------------------|---|---|---|--|-------------------------------------|---|
| | Полум'я згасає під час роботи водонагрівача | Відсутній розпал | Полум'я жовтого кольору та утворення сажі | Ненормальне полум'я та запах при роботі водонагрівача | Сторонній шум при роботі | Вода занадто холодна при положенні регулятора температури на максимум | Вода занадто гаряча при положенні регулятора температури на мінімум | Полум'я гасне якщо регулятор температури встановлений не на мінімум | Полум'я не згасає після закриття крану | Вода не протікає через водонагрівач | |
| Газовий клапан не відкривається або відсутній газ | | x | | | | | | | | | Відкрийте газовий кран або відновіть подачу газу |
| Газовий кран не відкритий повністю | | | | | | x | | | | | Відкрийте газовий кран повністю |
| Повітря в газовій трубі | | x | | | | | | | | | Повторіть процес запуску водонагрівача |
| Тиск газу не відповідає потрібному | Занадто великий | | | x | x | x | | | | | Перевірте газові труби та відрегулюйте тиск подачі при необхідності |
| | Занадто малий | x | x | | | | x | | | | |
| Водяний клапан не відкривається | | x | | | | | | | | | Повністю відкрийте кран води |
| Низький тиск води | x | x | | | | x | | x | | | Перевірте підключення води |
| Недостатня кількість повітря | | | x | x | | | | | | | Перевірте відповідність вентиляційної системи нормам |
| Спрацював термостат перегріву | x | x | | | | | | | | | Зачекайте доки водонагрівач охолоне та перезапустіть його |
| Низька напруга живлення | x | x | | | | | | | | | Вставте нові батарейки |
| Забруднений пальник | | | x | x | x | | | | | | Очистіть пальник |
| Теплообмінник забруднений | x | | x | x | x | | | | | | Очистіть теплообмінник |
| Пошкодження газо-водяного блоку | | x | | | | x | x | | x | x | Замініть блок |
| Пошкодження плати керування | x | x | | | | | | | | x | Замініть плату |
| Забруднений фільтр води | x | x | | | | | x | x | | | Почистіть фільтр |
| Сильний вітер ззовні | x | x | | | | | | | | | Перевірте стан та висоту димоходу |

Заштрихована область означає компетенцію сервісного інженера.

Не заштрихована область - користувача, фахівців газової служби або монтажної організації.

Комплектність водонагрівача.

| № | Найменування | Кількість |
|---|--|-----------|
| 1 | Газовий водонагрівач RODA | 1 |
| 2 | Керівництво по експлуатації. Гарантійний талон | 1 |
| 3 | Упаковка | 1 |
| 4 | Комплект елементів кріплення | 1 |

Сервісне обслуговування

Якщо Ваш водонагрівач не працює, будь ласка, зверніться до розділу «Типові проблеми та їх вирішення». Якщо Ви все ж не можете вирішити проблему або Ви в чомусь не впевнені, не намагайтеся вирішити її самостійно. Будь ласка, зверніться до сервісного центру.

Ремонт

Гарантійний термін експлуатації водонагрівача - 12 місяців з дати продажу.

Термін служби водонагрівача - 5 років.

Будь ласка, прочитайте в гарантійному талоні зобов'язання та обмеження гарантії.

Ремонт після закінчення гарантії приладу буде платним. Даний продукт є побутовим домашнім приладом. Гарантія не поширюється на промислове використання виробу.

Так як виробу постійно удосконалюються, даний буклет може описувати характеристики, що відрізняються від характеристик Вашого приладу. Зміни у виробі можуть бути не відображені в даному буклеті.

УВАГА !

При виході з ладу обладнання по причині відсутності газового фільтра та фільтра на вході холодної води, ремонт буде вважатися негарантійним и повинен відшкодуватися споживачем в повному обсязі.

УВАГА!

Гарантійний талон повинен бути обов'язково заповнений продавцем магазину! У разі відсутності талона чи неправильного його заповнення, виробник має право відмовити Вам у здійсненні безкоштовного гарантійного ремонту.

Функціональна схема водонагрівача.

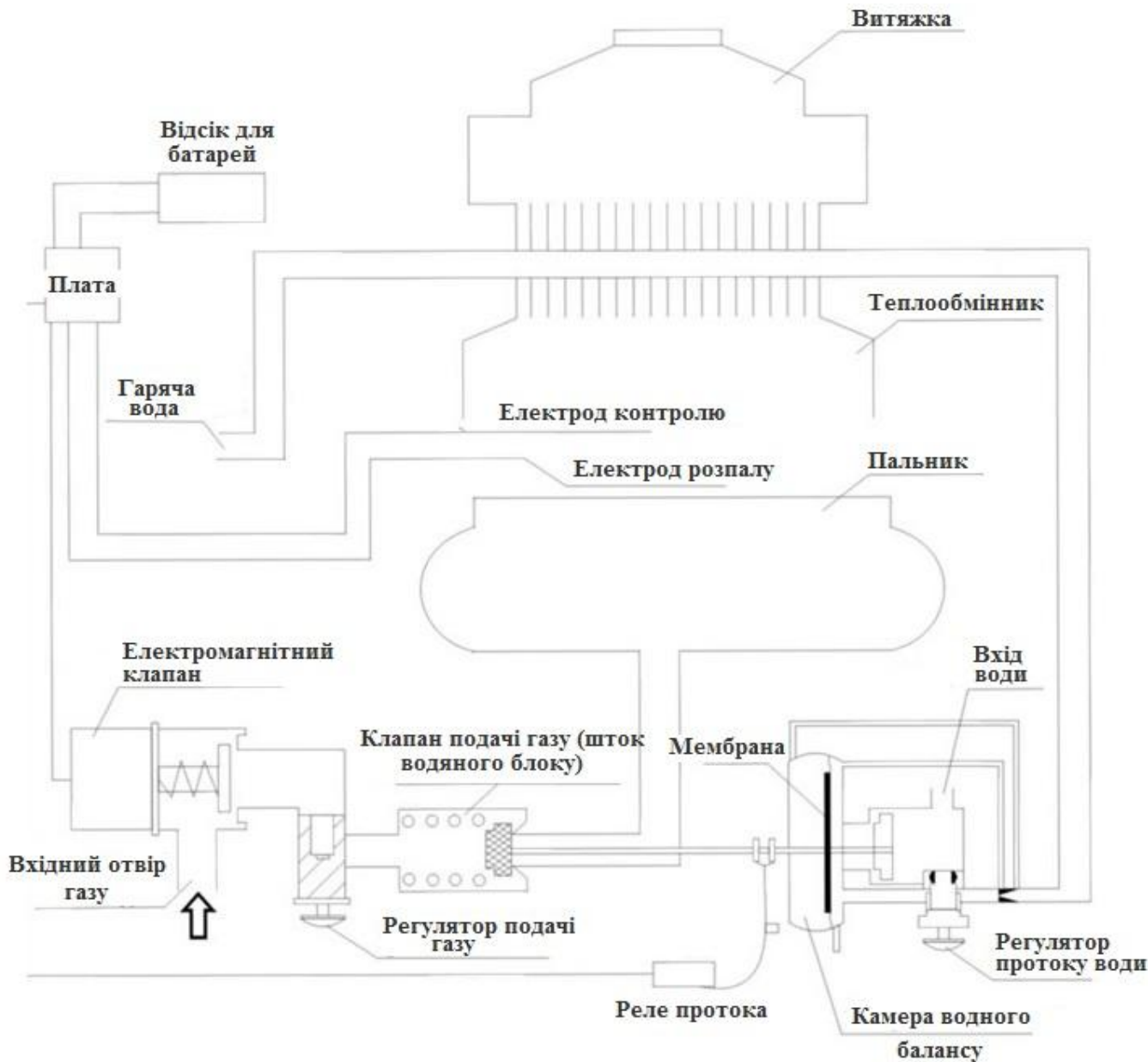

Утилізація приладу.

Після закінчення терміну служби водонагрівача або неможливості провести його ремонт, водонагрівач повинен бути демонтований і утилізований. Для демонтажу приладу зверніться в спеціалізовану організацію, яка має всі дозволи та ліцензії на роботу з газовикористовуючим обладнанням.

Водонагрівач після часткового розбирання може бути утилізований як брухт кольорових і чорних металів, згідно з місцевим законодавством. Для утилізації водонагрівача зверніться в спеціалізовану організацію.

Технічні характеристики.

| Модель | | JSD20-A1 | JSD20-A2 | JSD20-A3 JSD20-A4 JSD20-A5 | JSD20-A6 |
|--|--------------------|----------------|----------------|----------------------------------|-------------|
| Теплова потужність | кВт | 20 | 20 | 20 | 20 |
| ККД | % | >85 | >85 | >85 | >85 |
| Продуктивність ГВП, при Δt=25°C | л/хв | 10 | 10 | 10 | 10 |
| Електричний розпал та контроль полум'я | | да | да | да | да |
| Дисплей | | да | ні | да | да |
| Регулятор «зима-літо» | | ні | ні | да | да |
| Колір передньої панелі | | Білий стандарт | Білий стандарт | Малюнок | Срібло |
| Підключення газу | | 1/2" | 1/2" | 1/2" | 1/2" |
| Підключення гідравліки | | 1/2" | 1/2" | 1/2" | 1/2" |
| Тип газу | | метан | метан | метан | метан |
| Номинальний тиск газу | мбар/ мм.в. | 13/130 | 13/130 | 13/130 | 13/130 |
| Діаметр підключення димоходу | мм | 110 | 110 | 110 | 110 |
| Мінімальний робочий тиск води | бар | 0,3 | 0,3 | 0,3 | 0,3 |
| Максимальний робочий тиск | бар | 6 | 6 | 6 | 6 |
| Класс NOx | | 3 | 3 | 3 | 3 |
| Максимальна витрата газу | м ³ /го | 2 | 2 | 2 | 2 |
| Живлення, постійний струм | | 3В | 3В | 3В | 3В |
| Розміри, ВхШхГ | мм | 590x340x145 | 590x340x145 | 590x340x145 | 590x340x145 |

*фізичні величини згідно ДСТУ 3651.0-97; 3651.1-97

Вироблено для компанії RÖDA, Німеччина

Адреса потужностей виробництва: Джасон Х.Е.С.І.Т. КО, ЛТД, Шунде, Фошан Сіті, КНР

Уповноважені представники.

Україна: ПТПП «ОПТИМ», 03049, м. Київ, Повітрофлотський проспект, 7.

тел.: (044) 406-40-46

факс: (044) 406-40-45 (вн. 1124)

гаряча лінія: 0-800-50-70-65

Росія: Торгова компанія «ОПТИМ», 115088, м. Москва, 2-ий Южнопортовий проїзд, будинок 18, будівля 1

тел.: (495) 660-53-23





Мы благодарим Вас за то, что Вы выбрали газовые водонагреватели RODA . Водонагреватели RODA производятся по передовым технологиям в соответствии с профессиональными стандартами. Перед началом эксплуатации, пожалуйста, внимательно прочтите инструкцию по установке и использованию. Сохраняйте данное руководство для последующего использования.

ВНИМАНИЕ!

ГОСУДАРСТВЕННЫЙ КОМИТЕТ РОССИЙСКОЙ ФЕДЕРАЦИИ ПО СТРОИТЕЛЬСТВУ И ЖИЛИЩНО-КОММУНАЛЬНОМУ КОМПЛЕКСУ ПОСТАНОВЛЕНИЕ от 27 сентября 2003г. № 170 ОБ УТВЕРЖДЕНИИ ПРАВИЛ И НОРМ ТЕХНИЧЕСКОЙ ЭКСПЛУАТАЦИИ ЖИЛИЩНОГО ФОНДА:

5.5.2. Монтаж и демонтаж газопроводов, установка газовых приборов, аппаратов и другого газоиспользующего оборудования, присоединение их к газопроводам, системам поквартирного водоснабжения и теплоснабжения производится специализированными организациями.

5.5.3. Самовольная перекладка газопроводов, установка дополнительного и перестановка имеющегося газоиспользующего оборудования не допускается. Работы при установке дополнительного оборудования выполняет специализированная организация по согласованию с газоснабжающей организацией.

Помещение где устанавливается колонка должно отвечать требованиям по вентиляции.

СОДЕРЖАНИЕ:

| | |
|--------------------------------------|----|
| Особенности | 16 |
| Меры предосторожности | 17 |
| Установка водонагревателя | 20 |
| Эксплуатация | 25 |
| Ежедневный уход | 26 |
| Типичные проблемы и их решение | 27 |
| Сервисное обслуживание | 28 |
| Функциональная схема водонагревателя | 29 |
| Утилизация | 29 |
| Технические характеристики | 30 |

Примечание: *Содержание данного руководства может отличаться от характеристик Вашего изделия.*

Предупреждение:

Данный водонагреватель должен быть установлен вне ванной комнаты в проветриваемом месте. **Подключение к коммуникациям и дымоходу должно проводиться с соблюдением местных норм и правил, а также требований данного документа.** Данный водонагревательный прибор соответствует следующим нормативным документам:

ГОСТу 19910-94. (Россия)

ДСТУ EN 26:2006, ДСТУ IEC 60335-1:2004, ДСТУ CISPR 14-1:2004,
ДСТУ CISPR 14-2:2007, ДСТУ IEC 61000-3-2:2004, ДСТУ EN 61000-3-3:2004 (Украина)

И техническим регламентам (Украина):

1. Технический регламент приборов, работающих на газе.
2. Технический регламент безопасности низковольтного электрического оборудования
3. Технический регламент по электромагнитной совместимости.

Особенности:

В газовом проточном водонагревателе "RODA" в качестве топлива используется природный газ. Он может быстро нагреть воду для ванной комнаты и кухни. *Простота эксплуатации.* В газовом проточном водонагревателе "RODA" отсутствует постоянно горящий фитиль. Розжиг горелки происходит автоматически при открывании крана горячей воды. Для розжига используются запальные электроды и блок розжига. Источником питания служат две батареи 1,5 В.

Хранение

Хранить водонагреватель необходимо в оригинальной упаковке в соответствии с

условиями хранения согласно 2(С) ГОСТ 15150-69.

Транспортировка

Водонагреватели газовые проточные RÖDA должны перевозиться в оригинальной упаковке согласно правил указанных на упаковке с помощью международных стандартизированных диаграмм.

Температура внешнего воздуха при транспортировке должна быть от -20°C до 40°C.

Так как все водонагреватели проходят проверку функционирования, то наличие небольшого количества воды в теплообменнике вполне возможно. При соблюдении правил транспортировки, присутствующая вода не приведёт к выходу из строя узлов водонагревателя.

Безопасность и надежность:

В водонагревателе присутствуют все защитные устройства предусмотренные нормативными документами.

Защита от попадания продуктов сгорания в помещение. Для предотвращения попадания продуктов сгорания в помещения при плохой тяге, водонагреватель "RODA" оборудован высокочувствительным датчиком тяги, который отключает прибор при плохой тяге в дымоходе.

Защита от перегрева. Термостат перегрева отключит прибор при возникновении риска перегрева теплообменника.

Защита от затухания. Электрод контроля пламени следит за наличием пламени на горелке. Это позволяет безопасно отключить подачу газа при внезапном пропадании пламени.

Защита от замерзания. Патрубок опорожнения служит для слива воды из водонагревателя. Это предотвращает разрушение прибора вследствие замерзания в нем воды.

Защита от превышения давления. Предохранительный клапан служит для защиты водонагревателя от превышения давления воды выше 8 бар.

Узлы панели управления:

- регулятор тепловой мощности (регулятор пламени);
- регулятор температуры воды (регулятор расхода воды);
- регулятор «зима-лето» (отключение половины горелки, только модели A3/A4/A5/A6)
- ЖК дисплей (кроме модели A2).

Меры предосторожности ПОЖАЛУЙСТА, СОБЛЮДАЙТЕ НЕУКОСНИТЕЛЬНО

Для предотвращения нанесения вреда людям и имуществу, пожалуйста, соблюдайте следующие меры предосторожности:

Содержание мер предосторожности распределено в соответствии со следующими символами.



Внимание:

этот символ означает, что возможно получение травмы или порча имущества

Предупреждающие символы:

| | | | |
|---|---|---|------------------------------------|
|  | означает " запрещено " |  | означает " не прикасаться " |
|  | означает " следуйте данному порядку действия " |  | означает " беречь от огня " |



Опасность

Если Вы почувствовали **утечку газа**:

1. Закройте запорный газовый кран.
2. Откройте окна в помещении.
3. Не пользуйтесь любыми электрическими выключателями или электрическими приборами, использование которых может привести к появлению искры.
4. Погасите открытый огонь.
5. Не пользуйтесь телефоном в помещении, где обнаружена утечка газа.
6. Позвоните по телефону из другого помещения и немедленно известите ответственных представителей газового хозяйства.

При осмотре дымоходной трубы

Если дымоходная труба забилась или имеет утечки в помещение, не используйте водонагреватель. Категорически запрещается использовать водонагреватель без подключения к дымоходу. В противном случае это может привести к отравлению угарным газом (CO)

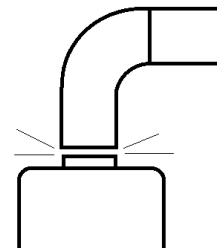

Использовать можно только тот газ, который указан на табличке нагревателя.

Если используется другой газ, то это может привести к ненормальному горению, отравлению угарным газом, пожару и повредит прибор.

| | |
|-----------------------------------|---|
| Газовый проточный водонагреватель |  |
| Гост | 19910-94 |
| Модель | JSD20-A1 |
| Полезная мощность | 20 кВт |
| Открытая камера сгорания | |
| Тип газа | Природный (G20) |
| Давление газа | 1,75 мПа |
| Категория | II2H3+ |
| Защита | IPX4D |



Ничто не должно закрывать дымоходную трубу. Закрытая дымоходная труба может привести к отравлению угарным газом, пожару и может повредить прибор.

Не размещайте дымоходную трубу внутри дома. Выхлоп внутри дома может привести к отравлению угарным газом, пожару или ненормальному горению

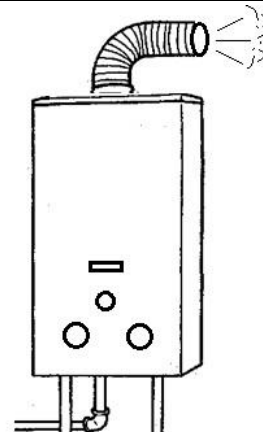

Не размещайте горючие материалы рядом с прибором.

Не размещайте горючие материалы, бумагу, одежду, бензин, масло и другие горючие и легко воспламеняющиеся материалы рядом с прибором. Это может стать причиной пожара или взрыва.

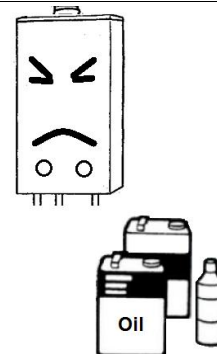

| | | |
|---|---|---|
| <p>Возможен риск ожога, при неправильной настройке водонагревателя</p> <p>Необходимую температуру воды выставить с помощью регулятора температуры. Перед тем как направить воду на тело, проверьте ее температуру во избежание термического ожога</p> |  |  |
| <p>Во время использования водонагревателя или после выключения не прикасайтесь к выхлопной трубе.</p> <p>Прикосновение к выхлопной трубе может стать причиной сильного ожога.</p> |  |  |
| <p>Горячая вода из водонагревателя не может быть использована для питья и приготовления пищи. Прибор не может быть использован кроме как по своему прямому назначению - нагрева воды.</p> <p>Вода из прибора не подходит для питья. Использование прибора не по назначению может нанести вред здоровью или испортить прибор.</p> |  |  |
| <p>Запрещено устанавливать водонагреватель над плитой.</p> <p>Прибор является водонагревателем для жилых помещений. Его использование для других целей испортит прибор.</p> |  |  |
| <p>Если прибор не будет использоваться длительное время, пожалуйста, закройте газовый вентиль и слейте воду из прибора.</p> <p>Это предотвратит утечку газа и размораживание теплообменника водонагревателя.</p> |  |  |

Прибор не может быть установлен на открытом воздухе.

Установка на открытом воздухе может повредить прибор и послужить причиной выхода из строя, включая возгорание и взрыв вследствие воздействия окружающей среды.

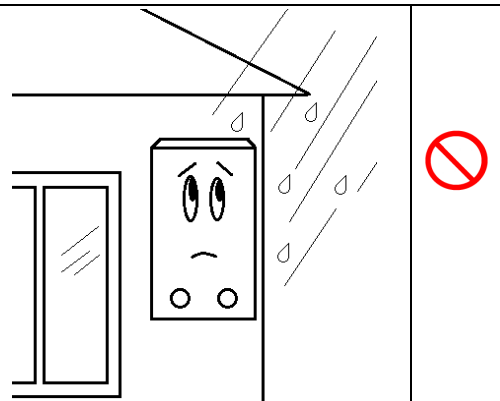

Установка водонагревателя.



Внимание! Производить работы по установке и подключению водонагревателя к водопроводу, дымоходу и газовой магистрали могут только обученные специалисты, которые имеют соответствующие разрешительные документы на такой вид деятельности.

Внешний вид модели A1/A2 (белое исполнение передней панели)

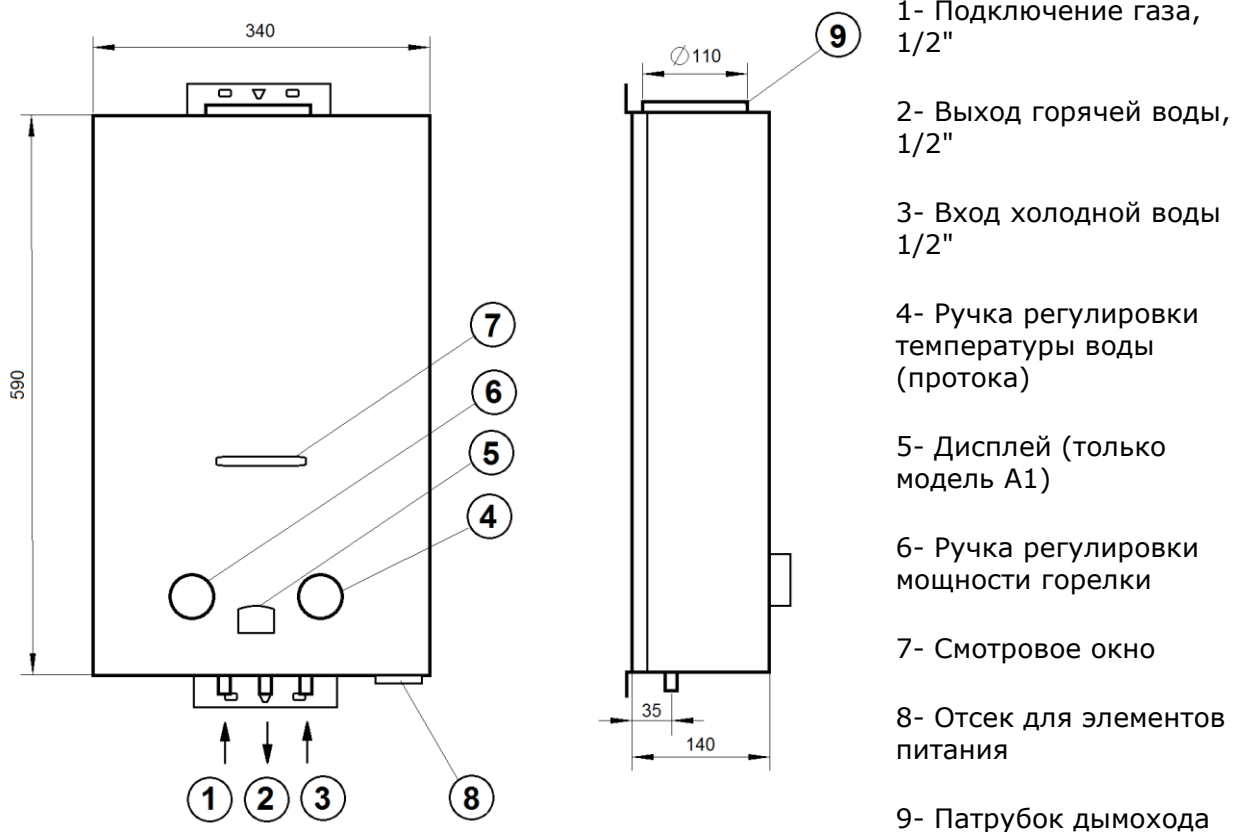

Внешний вид модели А3/А4/А5/А6 (цветное или серебристое исполнение передней панели)

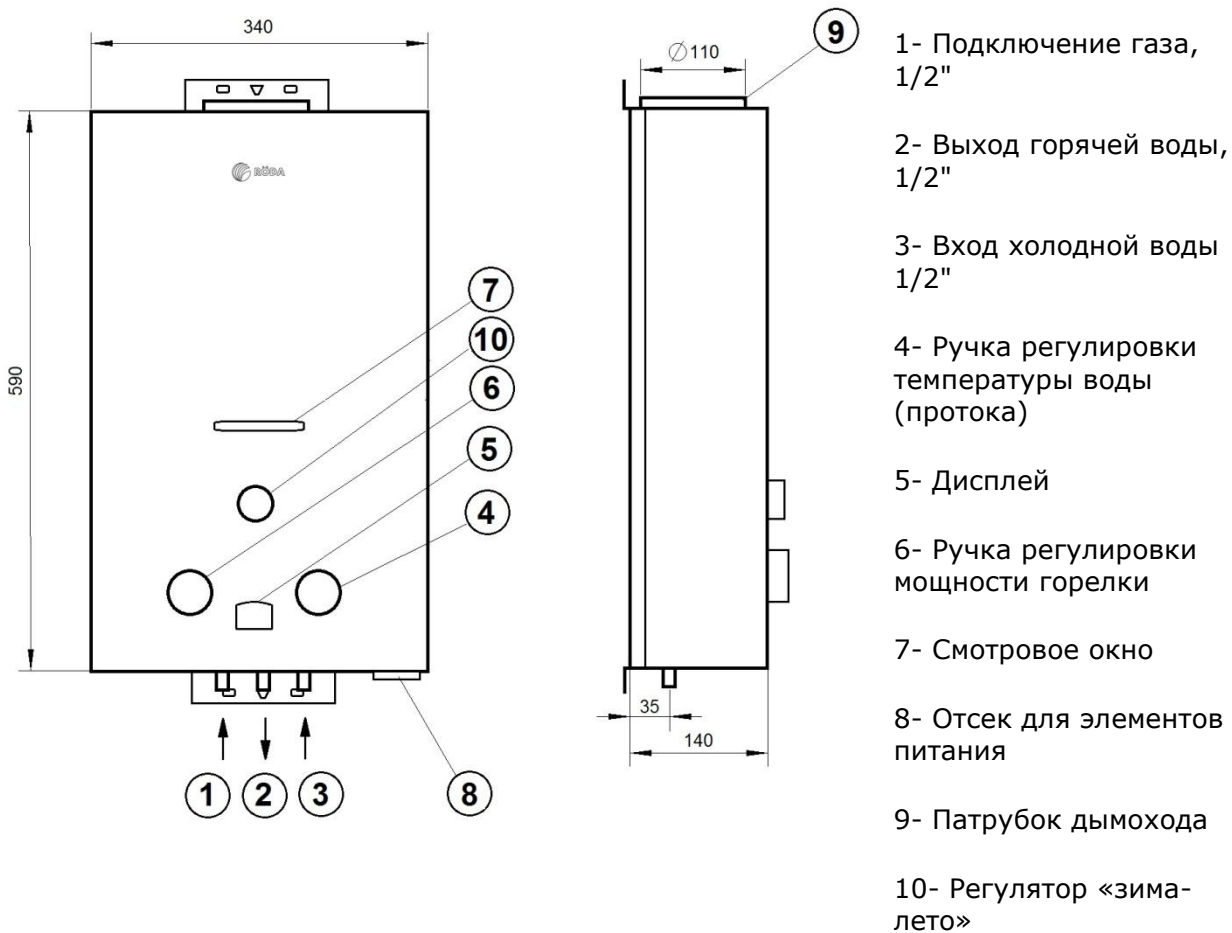

1. При выборе высоты установки прибора располагайте его таким образом, чтобы смотровое окно наличия пламени было на уровне глаз.
2. Расстояния с боков и сверху должны давать легкий доступ к аппарату для его обслуживания.
3. Убедитесь, что аппарат будет вешен вертикально.
4. Для крепления прибора на стене предусмотрено две монтажные планки. Верхняя и нижняя планки имеют по три отверстия для крепежных болтов.
5. Для крепежа используйте стальные болты.
6. Если стена, отведенная под установку водонагревателя, состоит из

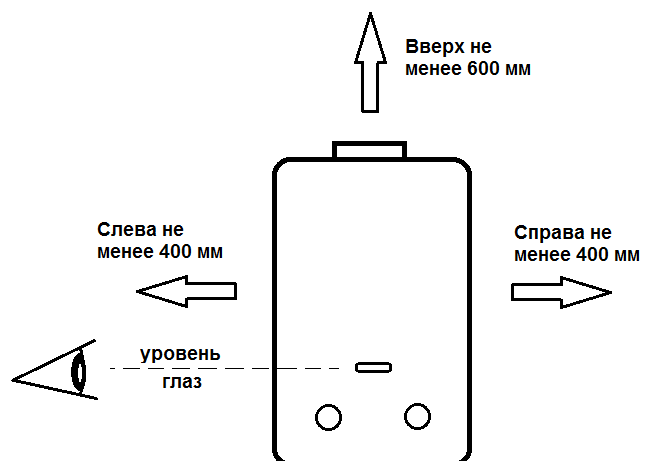

горючих материалов, Вы должны защитить ее несгораемой панелью толщиной не менее 10 мм.

7. В помещении, где установлен водонагреватель, должно быть вентиляционное окно размером не менее 130 см². Окно должно быть расположено как можно дальше от выхода дымохода, чтобы предотвратить попадание дымовых газов в помещение.

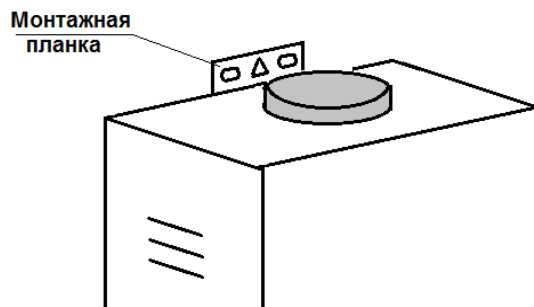

Примечания:

1. Во время работы водонагревателя все механические устройства, вытягивающие воздух из помещения или прилегающих помещений должны быть выключены.
2. Электропроводка, электроприборы, газовые трубы не должны располагаться над аппаратом. Непосредственно под водонагревателем запрещено устанавливать газовые принадлежности (краны, фильтры).
3. Водонагреватель не может быть установлен в спальнях, коридоре общего пользования, ванных комнатах, чулане, на лестнице или ближе чем в 5м от пожарного выхода.

Подключение труб холодной и горячей воды.

Соединительные диаметры подключения холодной и горячей воды – 1/2".
Рекомендуется установить краны на входе холодной и выходе горячей воды, это облегчит дальнейшее обслуживание прибора.

Устанавливайте прибор таким образом, чтобы была возможность слить из него воду.

Для подключения к патрубкам прибора желательно использовать соединение с помощью накидной гайки и плоской прокладки. Не прикладывайте чрезмерных усилий к затягиванию гаек, чтобы не повредить прибор.

Трубы для подключения воды должны быть изготовлены из термостойких материалов.

Подключение газовых труб.



Внимание. Данный водонагреватель не предназначен для работы на сжиженном газе.



Внимание. Подключение к газовой магистрали выполняют только специализированные организации, имеющие разрешения на данный вид деятельности.

При подключении газа используйте только материалы, предназначенные для этих

целей. Соединение газовой магистрали с патрубком прибора производить с помощью накидной гайки и плоской прокладки из соответствующих материалов.

Номинальное давление природного газа в магистрали – 130 мм. вод. ст.

Установите газовый кран для отключения водонагревателя при длительных простоях.

Установка газового фильтра перед прибором дополнительно защитит газовый клапан водонагревателя.

Установка дымохода для отвода продуктов сгорания.

Важнейшим условием безопасной работы аппарата является удаление всех продуктов сгорания газообразного топлива. Поэтому описанные ниже правила подсоединения трубы отработанных газов к дымоходу должны быть выполнены неукоснительно.

Дымоход должен быть герметичным и стойким к воздействию продуктов сгорания. Под стойкостью к воздействию продуктов сгорания подразумевается стойкость при тепловой нагрузке и стойкость к воздействию продуктов сгорания. Тяга в дымоходе должна быть в пределах от 2 до 30 Па.

Дымоходная труба должна быть изготовлена из жаропрочных и коррозионностойких материалов, таких как: нержавеющая сталь, оцинкованная сталь, эмалированная сталь, алюминий с толщиной стенки не менее 0,5 мм.

Необходимо убедиться в том, что в дымоходе имеется действительно хорошая тяга.

Не используйте вентиляционные каналы для удаления продуктов сгорания.





Дымоходный патрубок должен быть кратчайшим образом подсоединен к дымоходу (максимально допустимое удаление трубы отработанных газов от дымохода -2 м).

Вытяжная труба должна иметь уклон вверх по направлению к месту стыковки с дымоходом.

Дымоходная труба должна иметь внутренний диаметр не менее 110 мм.

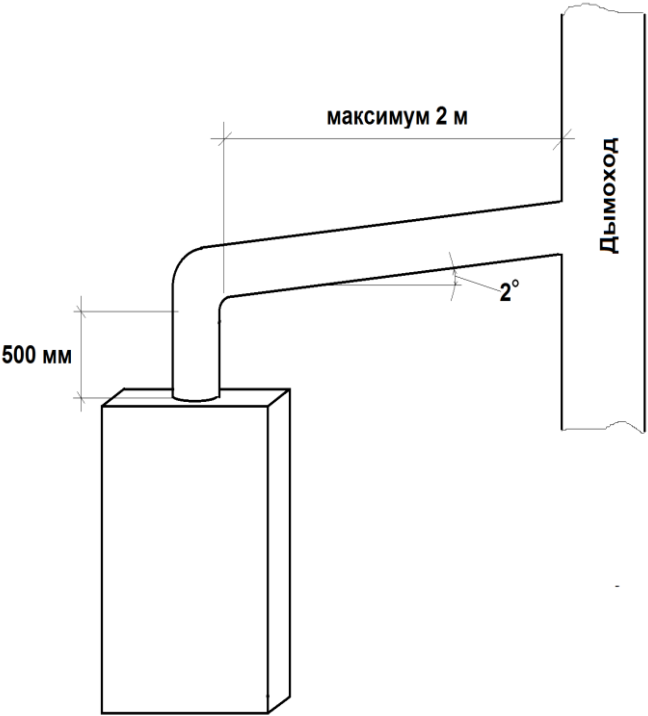
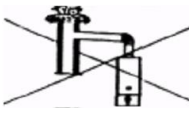
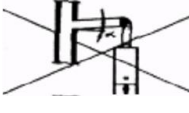
Для надежного отвода продуктов сгорания минимальная длина вертикального участка дымохода (прямой участок после водонагревателя) должна быть не менее 500 мм.

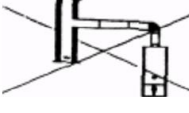
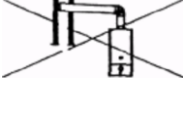
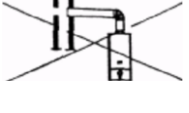
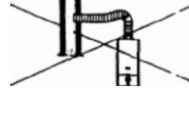
Соединение аппарата с дымоотводящей трубой должно быть герметичным.

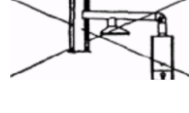
| Правильно | Неправильно | |
|--|--|---|
|  |  | <p>Дымоход заблокирован по той или иной причине.</p> |
| |  | <p>Вытяжная труба имеет уклон вниз, вместо того, чтобы иметь уклон вверх</p> |
| |  | <p>Отсутствует вертикальный участок вытяжной трубы длиной в 500 мм</p> |
| |  | <p>Длина горизонтального участка вытяжной трубы превышает 2 метра</p> |
| |  | <p>Конец вытяжной трубы слишком близок к противоположной стене.</p> |
| |  | <p>Имеется отверстие на наружной стороне дымохода напротив точки соединения</p> |
| |  | <p>Гибкая соединительная труба не лежит на прямой линии и наклонена вниз.</p> |
| |  | <p>Другое устройство подсоединено к дымоходу.</p> |
| |  | <p>Два устройства имеют одно подсоединение к дымоходу</p> |

Эксплуатация.



Введение в эксплуатацию должно выполняться исключительно квалифицированными специалистами. Они должны предоставить пользователю всю необходимую информацию для правильной эксплуатации оборудования.

Подготовка перед включением:

1. Проверить соответствие типа подведенного газа информации на табличке, расположенной на оборудовании. Убедиться что газопровод развоздушен.
2. Проверить есть ли проток воды через аппарат и установлены ли элементы питания правильно.
3. Открыть кран подачи газа на водонагреватель
4. Открыть кран горячей воды. Аппарат включится автоматически.

Регулирование температуры горячей воды.

Для регулирования температуры горячей воды:

1. Откройте кран горячей воды.
2. Поворачивая ручку регулирования мощности горелки, установите желательную температуру горячей воды.
3. Если вода слишком холодная, при максимальном положении ручки регулировки мощности, то уменьшите проток воды, с помощью ручки регулирования температуры.

Вращение ручки температуры воды изменит расход и температуру воды. Если мощность горелки не меняется, то меньший расход воды будет греться до более высокой температуры и вода будет горячее; увеличение расхода воды приведет к понижению температуры

Дисплей показывает актуальную температуру на выходе из водонагревателя.

Колонка в модификации А3/А4/А5/А6 оборудована дополнительным регулятором «зима-лето». Он служит для отключения половины горелочного устройства и снижения мощности колонки в 2 раза. Это позволяет во время летнего периода понижать мощность колонки и не допускать перегрева воды даже при малых протоках и высокой температуре водопроводной воды.

Примечания: Если вентиль подачи горячей воды открыт не до конца, то это может стать причиной слишком горячей воды или внезапно может погаснуть пламя

Защита от замерзания.

Если возможно снижения температуры ниже 0°C в помещении, где установлен водонагреватель, следует выполнить следующие действия:

1. Открутить предохранительный клапан, который находится на газо-водяном блоке.
2. Полностью удалить воду из водонагревателя.

Примечание. Слив воды из водонагревателя не защитит от замерзания остальной водопровод.

Ежедневный уход.

Регулярно проверяйте состояние газоподающей трубы на наличие трещин и признаков износа. Для проверки утечки используйте мыльную воду.

Регулярно проверяйте отсутствие утечек воды.

Регулярно меняйте батарейки по мере их расходования.

Для чистки наружного корпуса можно использовать влажную ткань и неагрессивные негорючие моющие средства.

Если водопроводная вода имеет повышенное содержание солей жесткости, установите умягчитель воды. Жесткая вода может стать причиной выхода из строя водонагревателя.

Типичные проблемы и их решения.

| Возможная причина | Неисправность | | | | | | | | | | Варианты устранения |
|--|--|-------------------|---------------------------------|--|---|--|--|--|---|---|--|
| | Внезапное погасание пламени, во время работы водонагревателя | Отсутствие розжиг | Желтое пламя и образование сажи | Ненормальное пламя и запах при работе газового водонагревателя | Посторонний шум при работе газового водонагревателя | Вода слишком холодная, при положении регулятора температуры на максимальном значении | Вода слишком горячая, при положении регулятора температуры на минимальном значении | Пламя гаснет, если регулятор температуры установлен на на минимальном значении | Пламя не тухнет после закрытия крана горячей воды | Вода не поступает на выход газового водонагревателя | |
| Газовый клапан не приоткрывается или отсутствующий газ | | X | | | | | | | | | Откройте газовый кран, или восстановите подачу газа |
| Газовый кран открыт не полностью | | | | | | X | | | | | Полностью откройте газовый кран |
| Присутствие воздуха в трубе подачи газа | | X | | | | | | | | | Повторите процесс запуска водонагревателя |
| Не соответствующее давление газа | Слишком большое | | X | X | X | | | | | | Проверьте газовые трубы и отрегулируйте давление газа |
| | Слишком маленькое | X | X | | | X | | | | | |
| Водный клапан не открывается | | X | | | | | | | | | Полностью откройте водяной кран |
| Низкое давление воды | X | X | | | X | | X | X | | | Проверьте подключение воды |
| Недостаточное количество воздуха | | | X | X | | | | | | | Проверьте соответствие вентиляционной системы нормам |
| Сработал термостат перегрева | X | X | | | | | | | | | Подождите пока водонагреватель остынет и перезапустите его |
| Низкое напряжение питания | X | X | | | | | | | | | Замените батарейки питания |
| Загрязненная горелка | | | X | X | X | | | | | | Очистите горелку |
| Загрязненный теплообменник | X | | X | X | X | | | | | | Очистите теплообменник |
| Повреждение газо-водяного блока | | X | | | | X | X | | X | X | Замена |
| Повреждение электронной платы | X | X | | | | | | | | X | Замена |
| Заблокирован водяной фильтр | X | X | | | | | X | X | | | Очистите фильтр |
| Сильный ветер снаружи | X | X | | | | | | | | | Проверьте систему дымоудаления |

Заштрихованные ячейки означают компетенцию сервисного инженера, не заштрихованные – пользователя, специалистов газовой службы или монтажной организации.

Комплектация водонагревателя.

| № | Наименование | Количество |
|---|--|------------|
| 1 | Газовый водонагреватель RODA | 1 |
| 2 | Руководство по эксплуатации. Гарантийный талон | 1 |
| 3 | Упаковка | 1 |
| 4 | Комплект элементов крепления | 1 |

Сервисное обслуживание

Если Ваш водонагреватель работает неисправно, пожалуйста, обратитесь к разделу Типичные проблемы и их решение. Если Вы все же не можете решить проблему или Вы в чем-то не уверены, не пытайтесь решить ее самостоятельно. Пожалуйста, обратитесь в сервисный центр.

Ремонт

Гарантийный срок эксплуатации водонагревателя – 12 месяцев с даты продажи. Срок службы водонагревателя - 5 лет.

Пожалуйста, прочитайте в установочном гарантийном талоне обязательства и ограничения гарантии. Ремонт после истечения гарантии прибора будет платным. Данный продукт является бытовым домашним прибором. Гарантия не распространяется на промышленное использование изделия.

Так как изделия постоянно совершенствуются, данный буклет может описывать характеристики, отличающиеся от характеристик Вашего прибора. Изменения в изделии могут быть не отражены в данном буклете.

ВНИМАНИЕ ! При выходе из строя оборудования по причине отсутствия газового фильтра и фильтра на входе холодной воды, ремонт будет считаться негарантийным и должен быть возмещён потребителем в полном объёме.

ВНИМАНИЕ!

Гарантийный талон должен быть обязательно заполнен продавцом магазина! В случае отсутствия талона или неправильного его заполнения производитель вправе отказать Вам в осуществлении бесплатного гарантийного ремонта.

Функциональна схема водонагревателя.

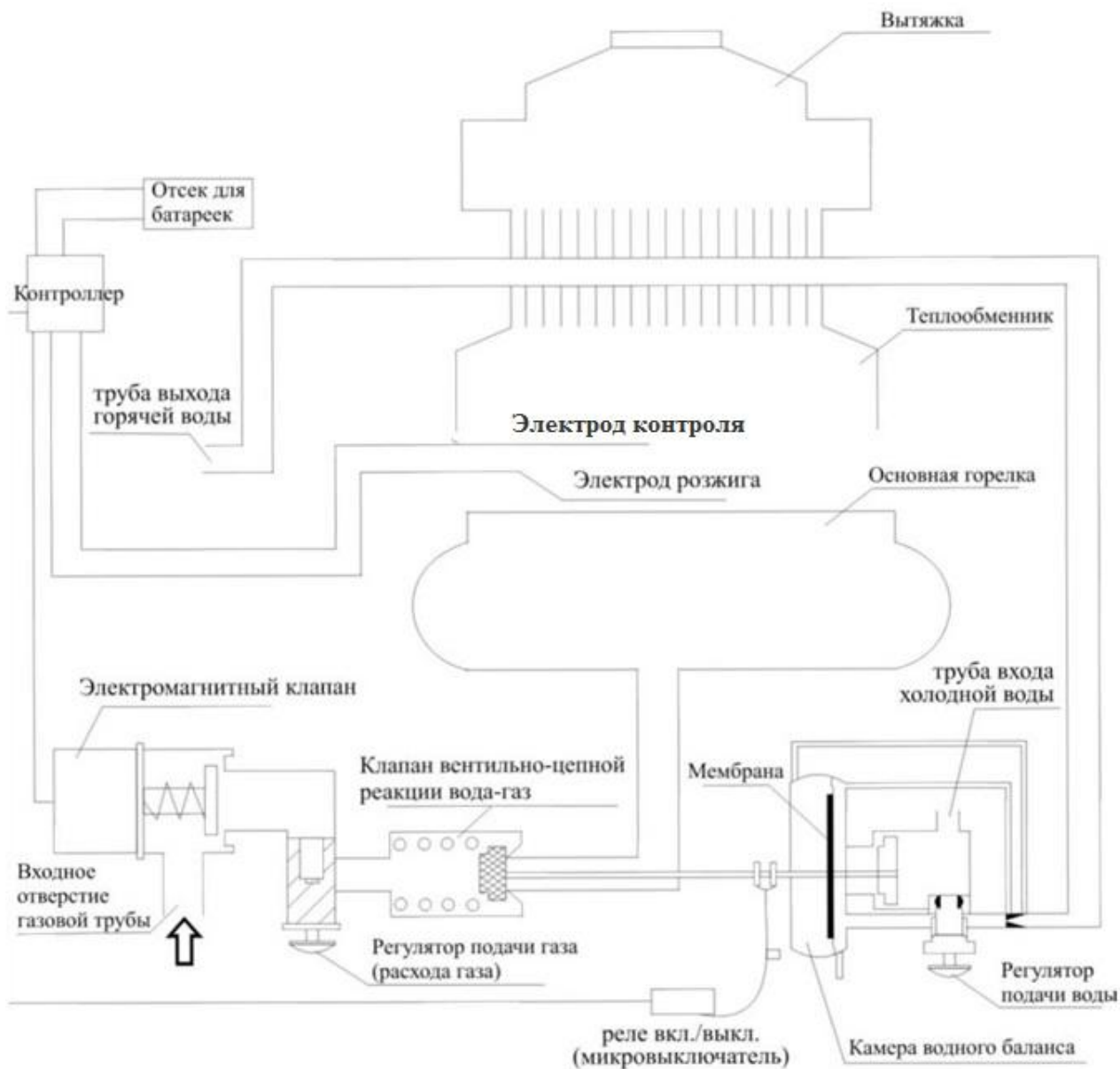

Утилизация прибора.

После окончания срока службы водонагревателя или при невозможности провести его ремонт, водонагреватель должен быть демонтирован и утилизирован. Для демонтажа прибора обратитесь в специализированную организацию, которая имеет все разрешения и лицензии на работу с газоиспользующим оборудованием.

Водонагреватель после частичной разборки может быть утилизирован как лом цветных и черных металлов, согласно местному законодательству. Для утилизации водонагревателя обратитесь в специализированную организацию.

Технические характеристики.

| Модель | | JSD20-A1 | JSD20-A2 | JSD20-A3 JSD20-A4 JSD20-A5 | JSD20-A6 |
|---|-------------------|----------------|----------------|-------------------------------|-------------|
| Тепловая мощность | кВт | 20 | 20 | 20 | 20 |
| КПД | % | >85 | >85 | >85 | >85 |
| Производительность ГВС, при $\Delta t=25^{\circ}\text{C}$ | л/мин | 10 | 10 | 10 | 10 |
| Электрический розжиг и контроль пламени | | да | да | да | да |
| Дисплей | | да | нет | да | да |
| Регулятор «зима-лето» | | нет | нет | да | да |
| Цветовое исполнение передней панели водонагревателя | | Белый стандарт | Белый стандарт | рисунок | Серебро |
| Подключение газа | | 1/2" | 1/2" | 1/2" | 1/2" |
| Подключение гидравлики | | 1/2" | 1/2" | 1/2" | 1/2" |
| Тип газа | | метан | метан | метан | метан |
| Номинальное давление газа | мбар/ мм.в.ст. | 13/ 130 | 13/ 130 | 13/ 130 | 13/ 130 |
| Диаметр подключения дымохода | мм | 110 | 110 | 110 | 110 |
| Минимальное рабочее давление воды | бар | 0,3 | 0,3 | 0,3 | 0,3 |
| Максимальное рабочее давление воды | бар | 6 | 6 | 6 | 6 |
| Класс NOx | | 3 | 3 | 3 | 3 |
| Максимальный расход газа | м ³ /ч | 2 | 2 | 2 | 2 |
| Питание, постоянный ток | | 3В | 3В | 3В | 3В |
| Размеры, ВхШхГ | мм | 590x340x145 | 590x340x145 | 590x340x145 | 590x340x145 |

Інформація про підтвердження відповідності продукту

Вироби відповідають вимогам Технічного Регламенту Обмеження Використання деяких небезпечних речовин в електричному та електронному обладнанні (ТР ОВНР).

Вміст небезпечних речовин у випадках, не обумовлених Додатку №2 ТР ОВНР:

1. свинець (Pb)-не перевищує 0,1% ваги речовини або в концентрації до 1000 частин на мільйон;
2. кадмій (Cd) - не перевищує 0,1% ваги речовини або в концентрації до 100 частин на мільйон;
3. ртуть (Hg)- не перевищує 0,1% ваги речовини або в концентрації до 1000 частин на мільйон;
4. шестивалентний хром (Cr6+)-не перевищує 0,1% ваги речовини або в концентрації до 1000 частин на мільйон;
5. полібромбіфеноли (PBВ)- не перевищує 0,1% ваги речовини або в концентрації до 1000 частин на мільйон;
6. полібромдефенілові ефіри (PBDE)- не перевищує 0,1% ваги речовини або в концентрації до 1000 частин на мільйон;

Газові проточні водонагрівачі RÖDA JSD20-A1, JSD20-A2, JSD20-A3, JSD20-A4, JSD20-A5, JSD20-A6 відповідають вимогам технічного регламенту приладів, що працюють на газоподібному паливі (затвердженого Постановою Кабінету Міністрів України від 24.09.2008 р. № 856), а також Технічного регламенту безпеки низьковольтного електричного обладнання (затвердженому постановою Кабінету Міністрів України від 29 жовтня 2009 р. № 1149).

Вироблено для компанії RÖDA, Німеччина

Адреса потужностей виробництва: Джасон Х.Е.С.І.Т. КО, ЛТД, Шунде, Фошан Сіті, КНР

Уповноважений представник в Україні.

ПТПП «ОПТИМ», 03049, м. Київ,

Повітрофлотський проспект, 7.

Тел. гарячої лінії: 0-800-50-70-35 (безкоштовно зі стаціонарних телефонів, в межах України).

RoHS

Россия: Произведено для компании RÖDA, Германия

Адрес производственных мощностей: Джасон Х.Е.С.И.Т. КО, ЛТД, Шунде, Фошан Сити, КНР

Представитель в России: Торговая компания «ОПТИМ», 115088, г. Москва, 2-ой

Южнопортовый проезд, дом 18, строение 1 тел.: (495) 660-53-23



Гарантійні зобов'язання

Виготовлено Джасон Х.Е.С.І.Т. КО, ЛТД, Шунде, Фошан Сіті, КНР

Ідентифікаційний код продавця _____ Код згідно ДКУД _____

ГАРАНТІЙНІ ЗОБОВ'ЯЗАННЯ № _____

Найменування товару: водонагрівач газовий проточний «RÖDA» модель: JSD 20 -А_____

Виготовлений відповідно до вимог передбачених в Україні для такого типу товарів, а саме:

директиви 2009/142/ЕС, відповідає технічному регламенту приладів, що працюють на газоподібному паливі (затвердженого Постановою Кабінету Міністрів України від 24.09.2008 р. № 856) згідно з ДСТУ 2356-94 (ГОСТ 19910-94), ДСТУ 3-59-68-95.

Виробник гарантує відповідність товару вимогам, що зазначені в нормативних документах, за умови виконання споживачем вимог, які викладені в цьому документі.

Країна виробництва товару: КНР

Дата виготовлення: «__» _____ 201__р.

МП

Дані гарантійні зобов'язання дійсні тільки на території України на виріб, що придбаний виключно на території України.

Виробник встановлює гарантійний термін експлуатації протягом 12-ти місяців з моменту введення приладу в експлуатацію, але не більше ніж 18-ти місяців з моменту придбання виробу в роздрібній мережі при дотриманні умов транспортування, зберігання, правил монтажу та експлуатації, які наведені в цьому керівництві.

Гарантійний термін зберігання у нормальних умовах - 6 місяців з дня продажу, але у будь-якому випадку не більш ніж 18 місяців з дати виготовлення. На вироби, які продані або введені в експлуатацію після гарантійного терміну зберігання, гарантійні зобов'язання не розповсюджуються. Виробник гарантує можливість використання виробу за призначенням протягом терміну служби на території України тільки за умови виконання вимог діючих експлуатаційних документів та проведення щорічного технічного обслуговування згідно «Положення про технічне обслуговування внутрішніх систем газопостачання житлових будівель, громадських споруд, підприємств побутового та комунального призначення» затвердженого наказом ДАХК Укр газ 30.07.97 №35 та зареєстрованого в Мінюсті України 02.10.97г. №451/2255.

Дані гарантійні зобов'язання поширюються на виробничий або конструкційний дефект виробу. Гарантія містить у собі виконання АСЦ ремонтних робіт і заміну дефектних деталей виробу в сервісному центрі або у покупця (на розсуд сервісного центра). Гарантійний ремонт виробу виконується в терміни, передбачені законодавством України. Дані гарантійні зобов'язання не поширюються на планове та інше технічне обслуговування виробу (заміна фільтрів, прокладок, чищення тощо).

Увага! Уважно ознайомтеся з розділами «Заходи безпеки» і «Монтаж водонагрівача» та «Експлуатація». Протягом гарантійного терміну експлуатації, споживач має право на безкоштовний гарантійний ремонт згідно з вимогами Закону України «Про захист прав споживачів» та «Правил гарантійного ремонту (обслуговування) або гарантійної заміни технічно складних побутових товарів», затвердженого КМУ від 11 квітня 2002р. № 506.

Якщо у Вас виникнуть будь-які запитання або проблеми, будь ласка, звертайтеся в Авторизовані Сервісні Центри (далі по тексту АСЦ). Наявність та телефони АСЦ у Вашому місті можна довідатись у продавця, або зателефонувавши за телефоном: 0-800-50-70-35

У випадку експлуатації товару з порушенням правил або невиконанням рекомендацій заводу-виробника чи АСЦ, протягом гарантійного терміну, ремонт буде проведений за рахунок споживача.

Термін служби (придатності) товару 5 років. Виробник гарантує можливість використання товару за призначенням протягом терміну служби (за умови проведення післягарантійного технічного обслуговування або ремонту за рахунок споживача).

Зазначені вище гарантійний термін експлуатації та термін служби поширюються тільки на виріб, що використовується в особистих, побутових, сімейних або домашніх цілях, не пов'язаних з підприємницькою діяльністю!

Суб'єкти господарювання для постановки обладнання на гарантійне обслуговування повинні укласти окремий договір на гарантійне обслуговування з АСЦ.

Гарантійний термін експлуатації, а також термін служби виробу автоматично припиняється у випадку:

- внесення в конструкцію товару змін або виконання доробок, а так само використання вузлів, деталей, комплектуючих, не передбачених нормативними документами;
- використання товару не за призначенням;
- пошкодження товару споживачем або третьою стороною;
- порушення правил експлуатації;
- несвоєчасного проведення (або не проведення взагалі) планового технічного обслуговування виробу.

Особливі умови гарантійного обслуговування водонагрівачів газових проточних ТМ «RÖDA».

Ця гарантія не надається, якщо несправності у виробі виникли в результаті замерзання або однократного перевищення максимально допустимого тиску води, зазначеного в експлуатаційних документах; експлуатації без захисних пристроїв або пристроїв, що не відповідають технічним характеристикам виробу; використання корозійно-активної води (рідини), не призначеної для пиття; корозії від електрохімічної реакції.

Для отримання гарантії на виріб Власнику (споживачу) необхідно викликати представника АСЦ для введення виробу в експлуатацію. Виробник не несе гарантійні зобов'язання і не здійснює гарантійне обслуговування та технічну підтримку товару в наступних випадках:

- порушення або невиконання споживачем правил встановлення та експлуатації обладнання, що викладені у «Інструкції з монтажу й експлуатації»;
- при появі корозії на частинах виробу;
- наявність виправлень, підтирань в записах гарантійного талону або талон не оформлений належним чином;
- монтаж обладнання виконаний приватними особами або організаціями, які не мають ліцензії та інших дозвільних документів на здійснення даного виду робіт;
- при самовільному демонтажі апарата або його складових частин;
- ремонту/налагодження/пуск в експлуатацію виробу не уповноваженими на те організаціями/особами;
- обладнання змонтоване з порушенням технічних норм та правил, а також рекомендацій заводу-виробника;
- при самовільному внесенні в конструкцію обладнання змін та доробок, а також використанні вузлів не передбачених нормативною документацією або запчастин неоригінального походження;
- при самовільному регулюванні автоматики безпеки (крім регулювання температури ручками потужності пальника та потоку води);
- при припиненні електропостачання в опалювальний сезон (не спрацювання функції «Антизамерзання», в результаті чого можливий вихід з ладу вузлів апарата)
- при наявності механічних пошкоджень на виробі або його вузлів, слідів впливу на нього надмірної сили, хімічно-агресивних речовин, високих температур, підвищеної вологості/запилення, концентрованих парів, якщо що-небудь з перерахованого стало причиною несправності виробу або його окремого вузла;
- наявність пошкоджень, що отримані внаслідок неправильного транспортування або зберігання;
- несправність викликана дією непереборних сил (пожежа, удар блискавки, затоплення, природні катаклізми і т.д.), недостатньою вентиляцією, підвищеною вологістю, навмисними або необережними діями споживача або третіх сторін;
- виявлені пошкодження товару, що викликані попаданням всередину виробу сторонніх предметів, речовин, рідин, комах, тварин, осаду (нальоту) від теплоносія тощо;
- обладнання змонтовано в місцях, де не допускається розміщення газового обладнання (ДБН В.2.5.-20-2001 Газопостачання);
- якщо власник обладнання не може надати гарантійні документи;
- у приміщенні ведуться будівельні (ремонтні) роботи, що супроводжуються виділенням пилу та бруду;
- прилад встановлений всередині будь-якого відсіку або між меблями і відстань між приладом та внутрішніми сторонами відсіку менше ніж вказано у інструкції;
- порушена пломба заводу-виробника або АСЦ;
- необхідності заміни фільтрів, елементів живлення, акумуляторів, запобіжників, а також скляних/порцелянових і переміщуваних вручну деталей і інших додаткових деталей, що швидко зношуються, та змінних деталей (комплектуючих) виробу, що мають власний обмежений період працездатності, у зв'язку з їх природним зносом, або якщо така заміна передбачена конструкцією і не пов'язана з розбиранням виробу;
- наявності дефектів системи, у якій виріб використовувався як елемент цієї системи.
- ушкодження, спричинені недбалістю, неохайним використанням і недотриманням правил догляду за виробом.
- ушкодження або ненормальне функціонування виробу, спричинене:
 - збоями або невідповідністю стандартам параметрів мереж електроживлення, газопостачання, водопостачання та інших подібних зовнішніх факторів;
 - використанням нестандартних і (або) неякісних витратних матеріалів, приладдя, запасних частин, елементів живлення, що не були поставлені або рекомендовані виробником

Після закінчення гарантійного терміну експлуатації, власник зобов'язаний укласти договір на планове технічне обслуговування з АСЦ, що має ліцензію і дозвіл на виконання відповідного виду робіт підвищеної небезпеки.

У конструкцію, комплектацію або технологію виготовлення виробу, з метою поліпшення його технологічних характеристик, виробником можуть бути внесені зміни. Такі зміни вносяться у виріб без попереднього повідомлення Покупця і не несуть зобов'язань по зміні/поліпшенню раніше випущених виробів.

ВВЕДЕННЯ В ЕКСПЛУАТАЦІЮ

Для введення обладнання в експлуатацію, Вам необхідно звернутися в один з АСЦ, або працівників газового господарства або до іншої спеціалізованої організації, яка має відповідні дозволи та ліцензію на виконання відповідних робіт для виклику відповідного фахівця.

При зверненні в АСЦ, Вам необхідно мати при собі даний документ.

Введення обладнання в експлуатацію проводиться тільки при виконанні наступних умов:

- наявність гарантійних документів з заповненою першою сторінкою гарантійного талону;
- наявності у Власника обладнання всіх необхідних дозволів державних органів на встановлення системи автономного опалення;
- розміщення, монтаж та підключення обладнання відповідають вимогам заводу-виробника і діючим нормам і правилам;
- у приміщенні не ведуться будівельні роботи, що супроводжуються виділенням пилу та бруду.

Після закінчення робіт, що пов'язані з введенням обладнання в експлуатацію, сервісний технік АСЦ (газового господарства) повинен опломбувати обладнання та внести номер пломби в талон введення обладнання в експлуатацію та гарантійний талон. Після цього відповідальність за збереження пломби несе власник устаткування.

УВАГА! По закінченню робіт із введення обладнання в експлуатацію фахівець зобов'язаний провести інструктаж користувача із правил безпечної експлуатації обладнання!

ЦЕ ВАЖЛИВО! Організація яка ввела це обладнання в експлуатацію бере на себе гарантійні зобов'язання перед споживачем в обсязі передбаченому для заводу-виробника.

РЕМОНТ ОБЛАДНАННЯ

Гарантійні зобов'язання передбачає безкоштовний ремонт та/або заміну деталей (вузлів), що визнані дефектними у зв'язку з браком або невідповідної якості збирання виробу заводом-виробником.

Ремонт або заміна деталей може проводитися з використанням нових або відновлених деталей (вузлів). При заміні деталей (вузлів) по гарантії, несправні переходять у власність АСЦ.

Якщо Ваше обладнання перестало працювати або спостерігаються будь-які відхилення від нормальної роботи, Вам необхідно звернутися в найближчий АСЦ або в газове господарство та викликати інженера.

Увага! Перед викликом спеціаліста сервісного центру впевніться в тому, що присутній газ у системі газопостачання.

Хибний виклик фахівця сервісного центру сплачується Вами за діючими тарифами АСЦ.

Хибним викликом вважається звернення споживача до АСЦ за умов:

- невиконання вимог, що передбачені умовами гарантійного зобов'язання;
- якщо непрацездатність обладнання не пов'язана із заводськими недоліками деталей (вузлів) або обладнання в цілому;
- відсутності власника устаткування на об'єкті, де встановлено обладнання, у момент прибуття спеціаліста АСЦ;
- відмова від виклику менш, ніж за п'ять годин до прибуття спеціаліста АСЦ у місце виклику, в раніше узгоджений час.

У разі, якщо гарантійний ремонт виробу неможливо провести на місці його встановлення, то ремонт проводитиметься в майстерні АСЦ.

Після виконання ремонту, фахівець АСЦ зобов'язаний заповнити інформацією талон гарантійного ремонту, поставити пломбу і внести її номер у відповідному розділі гарантійних документів.

ТЕХНІЧНА ПІДТРИМКА

По закінченню гарантійного терміну експлуатації, Ви маєте право укласти з АСЦ договір на післягарантійне обслуговування Вашого обладнання.

Увага! Обладнання відноситься до категорії підвищеної небезпеки, і вимагає щорічного обслуговування. Не нехуйте своєю безпекою та оточуючих вас людей.

Увага! В разі виникнення будь-яких запитань або проблем в процесі експлуатації обладнання, будь ласка, звертайтеся в Уповноважені Сервісні Центри. Наявність та телефони

АСЦ у Вашому місті можна довідатись у продавця, або зателефонувавши за телефоном:

+0-800-50-70-35 (гаряча лінія, безкоштовно зі стаціонарних телефонів на території України)

Даним підписом споживач підтверджує:

З керівництвом з експлуатації апарата, умовами гарантійних зобов'язань та гарантійного обслуговування ознайомлений, та приймаю їх у повному обсязі.

П.І.Б споживача _____ **Підпис** _____



Виготовлено Джасон Х.Е.С.І.Т. КО, ЛТД, Шунде, Фошан Сіті, КНР

Ідентифікаційний код продавця згідно ЄДРПОУ _____

Код згідно ДКУД _____

№ _____

ГАРАНТІЙНИЙ ТАЛОН

Заповнює продавець

Найменування товару згідно з нормативним документом, марка:
водонагрівач газовий проточний «RÖDA» модель: JSD 20 A _____

Заводський номер _____ Дата Виготовлення _____

Продавець _____

Юридична адреса продавця _____

Дата продажу _____ Ціна _____

ПІБ продавця _____ Підпис _____

МП



Заповнює виконавець

Товар прийнято на гарантійне обслуговування* _____

Дата взяття товару на гарантійний облік _____ Номер взяття на гарантійний облік _____

ПІБ відповідальної особи _____ Підпис _____

*Назва підприємства, юридична адреса

МП

Облік робіт з технічного обслуговування та гарантійного ремонту

| Дата | Опис недоліків | Зміст виконаної роботи, найменування заміненних запчастин | Підпис, № пломби |
|------|----------------|---|------------------|
| | | | |
| | | | |
| | | | |
| | | | |
| | | | |
| | | | |
| | | | |
| | | | |
| | | | |
| | | | |
| | | | |
| | | | |
| | | | |
| | | | |
| | | | |
| | | | |
| | | | |
| | | | |
| | | | |
| | | | |
| | | | |
| | | | |
| | | | |
| | | | |
| | | | |
| | | | |

Гарантійний термін експлуатації продовжено до _____ 20__ р.

до _____ 20__ р.

МП

до _____ 20__ р.

ПІБ відповідальної особи виконавця _____ Підпис _____

Товар уцінено _____ (дата і номер опису-акту уцінення товару)

Нова ціна _____ гривень

ПІБ відповідальної особи виконавця _____ Підпис _____

Виготовлено Джасон Х.Е.С.І.Т. КО, ЛТД, Шунде, Фошан Сіті, КНР

Ідентифікаційний код продавця згідно ЄДРПОУ _____

Код згідно ДКУД _____

№ _____



ВІДРИВНИЙ ТАЛОН

на введення в експлуатацію

Заповнює продавець

Найменування товару згідно з нормативним документом, марка:
водонагрівач газовий проточний «RÖDA» модель: JSD 20 A _____

Заводський номер _____ Дата Виготовлення _____

ПІБ відповідальної особи продавця _____ Підпис _____

МП

Заповнює виконавець

Виконавець _____

Юридична адреса _____

Дата взяття товару на гарантійний облік _____

Номер за яким товар взято на ГО _____

Дата введення в експлуатацію _____

ПІБ виконавця _____ Підпис _____

МП

Підпис споживача, що підтверджує виконання робіт з введення в експлуатацію та інструктаж з правил безпечної експлуатації обладнання _____ Дата _____



ВІДРИВНИЙ ТАЛОН

на введення в експлуатацію № _____

Виконавець _____

Юридична адреса _____

ПІБ власника обладнання _____

Адреса установки обладнання _____

тел. _____

Найменування товару згідно з нормативним документом, марка

Заводський номер _____ Дата виготовлення _____

Вилучено _____ ПІБ виконавця _____ Підпис _____

Підпис споживача, що підтверджує виконання робіт з введення в експлуатацію та інструктаж з правил безпечної експлуатації обладнання _____ Дата _____

МП

Виготовлено Джасон Х.Е.С.І.Т. КО, ЛТД, Шунде, Фошан Сіті, КНР

Ідентифікаційний код продавця згідно ЄДРПОУ _____

Код згідно ДКУД _____

№ _____



ВІДРИВНИЙ ТАЛОН

на гарантійний ремонт

Заповнює продавець

Найменування товару згідно з нормативним документом, марка:
водонагрівач газовий проточний «RÖDA» модель: JSD 20 A _____

Заводський номер _____ Дата Виготовлення _____

Продавець _____

Юридична адреса продавця _____

Дата продажу _____

ПІБ відповідальної особи продавця _____ Підпис _____

Заповнює виконавець

Виконавець _____

Юридична адреса _____

Дата взяття товару на гарантійний облік _____

Номер за яким товар взято на ГО _____

| Причина ремонту | Назва комплектуючого виробу, складової частини | Дата проведення ремонту | Підпис виконавця | № пломби |
|-----------------|--|-------------------------|------------------|----------|
| | | | | |
| | | | | |
| | | | | |

ПІБ виконавця _____ Підпис _____

МП

Підпис споживача, що підтверджує виконання робіт з гарантійного ремонту _____

Дата _____



ВІДРИВНИЙ ТАЛОН

на гарантійний ремонт

Виконавець _____

Юридична адреса _____

| Причина ремонту | Назва комплектуючого виробу, складової частини | Дата проведення ремонту | Підпис виконавця | № пломби |
|-----------------|--|-------------------------|------------------|----------|
| | | | | |
| | | | | |
| | | | | |

Вилучено _____ ПІБ виконавця _____ Підпис _____

МП

Підпис споживача, що підтверджує виконання робіт з гарантійного ремонту _____

Дата _____

Виготовлено Джасон Х.Е.С.І.Т. КО, ЛТД, Шунде, Фошан Сіті, КНР

Ідентифікаційний код продавця згідно ЄДРПОУ _____

Код згідно ДКУД _____

№ _____



ВІДРИВНИЙ ТАЛОН

на гарантійний ремонт

Заповнює продавець

Найменування товару згідно з нормативним документом, марка:
водонагрівач газовий проточний «RÖDA» модель: JSD 20 A _____

Заводський номер _____ Дата Виготовлення _____

Продавець _____

Юридична адреса продавця _____

Дата продажу _____

ПІБ відповідальної особи продавця _____ Підпис _____

Заповнює виконавець

Виконавець _____

Юридична адреса _____

Дата взяття товару на гарантійний облік _____

Номер за яким товар взято на ГО _____

| Причина ремонту | Назва комплектуючого виробу, складової частини | Дата проведення ремонту | Підпис виконавця | № пломби |
|-----------------|--|-------------------------|------------------|----------|
| | | | | |
| | | | | |
| | | | | |

ПІБ виконавця _____ Підпис _____

МП

Підпис споживача, що підтверджує виконання робіт з гарантійного ремонту _____

Дата _____



ВІДРИВНИЙ ТАЛОН

на гарантійний ремонт

Виконавець _____

Юридична адреса _____

| Причина ремонту | Назва комплектуючого виробу, складової частини | Дата проведення ремонту | Підпис виконавця | № пломби |
|-----------------|--|-------------------------|------------------|----------|
| | | | | |
| | | | | |
| | | | | |

Вилучено _____ ПІБ виконавця _____ Підпис _____

МП

Підпис споживача, що підтверджує виконання робіт з гарантійного ремонту _____

Дата _____

Виготовлено Джасон Х.Е.С.І.Т. КО, ЛТД, Шунде, Фошан Сіті, КНР

Ідентифікаційний код продавця згідно ЄДРПОУ _____

Код згідно ДКУД _____

№ _____



.....
ВІДРИВНИЙ ТАЛОН

на гарантійний ремонт

Заповнює продавець

Найменування товару згідно з нормативним документом, марка:
водонагрівач газовий проточний «RÖDA» модель: JSD 20 A _____

Заводський номер _____ Дата Виготовлення _____

Продавець _____

Юридична адреса продавця _____

Дата продажу _____

ПІБ відповідальної особи продавця _____ Підпис _____

Заповнює виконавець

Виконавець _____

Юридична адреса _____

Дата взяття товару на гарантійний облік _____

Номер за яким товар взято на ГО _____

| Причина ремонту | Назва комплектуючого виробу, складової частини | Дата проведення ремонту | Підпис виконавця | № пломби |
|-----------------|--|-------------------------|------------------|----------|
| | | | | |
| | | | | |
| | | | | |

ПІБ виконавця _____ Підпис _____

МП

Підпис споживача, що підтверджує виконання робіт з гарантійного ремонту _____

Дата _____



ВІДРИВНИЙ ТАЛОН

на гарантійний ремонт

Виконавець _____

Юридична адреса _____

| Причина ремонту | Назва комплектуючого виробу, складової частини | Дата проведення ремонту | Підпис виконавця | № пломби |
|-----------------|--|-------------------------|------------------|----------|
| | | | | |
| | | | | |
| | | | | |

Вилучено _____ ПІБ виконавця _____ Підпис _____

МП

Підпис споживача, що підтверджує виконання робіт з гарантійного ремонту _____

Дата _____